



DCP

Digitale Kommunikationsplattform

Installationsanleitung

Ref No MC-xCM10 850 ML V04

2G (R2S32): MC-2CM10-100-F-20-000

3G (RS232): MC-3CM10-100-F-20-000

2G (RS422/485): MC-2CM10-100-F-40-000

3G (RS422/485): MC-3CM10-100-F-40-000



PRODUKTBESCHREIBUNG

Die Digitale Kommunikationsplattform (DCP) stellt ein Informationsgateway zwischen allen kompatiblen angeschlossenen Avire-Komponenten im Aufzugsschacht und unserer Online-Überwachungsplattform, dem Avire Hub, bereit. Die DCP wird als unabhängige Einheit installiert und muss nicht an die Aufzugssteuerung angeschlossen werden.

Im Lieferumfang enthalten

- + 2G oder 3G DCP
- + Antenne
- + Stecker P-5 H-2V (x1)
- + Stecker P-3.5 H-4V (x1)
- + Stecker P-10 H-2V (x1)
- + Zugenlastung (x2)
- + Benutzerhandbuch
- + Wandstecker (x2)
- + Schrauben (x2)

Nicht im Lieferumfang enthalten

- + Schraubendreher
- + SIM-Karte
- + Mobiltelefon (SMS-Konfiguration)
- + Handwählgerät (lokale Konfiguration)
- + Bohrmaschine

AUFZUGSICHERHEIT

Hinweis: Alle Gesundheits- und Sicherheitsvorschriften müssen eingehalten und alle notwendigen Vorsichtsmaßnahmen vor der Installation getroffen werden.

* Konfigurieren Sie Ihr DCP mit der Avire App

EINRICHTEN DER DCP

Avire SIM-Karten werden im aktivierten und einbaufertigen Zustand geliefert.

Wenn eine SIM-Karte verwendet wird, die nicht von Avire stammt, aktivieren Sie diese bitte vor der Installation und erkundigen Sie sich beim SIM-Anbieter, wie dabei vorzugehen ist.

1. Öffnen Sie die DCP mit einem Kreuzschlitzschraubendreher (PZ1).
2. Setzen Sie die SIM-Karte in Steckplatz J4 ein, und drücken Sie auf die SIM-Karte, bis sie einrastet.



3. Schließen Sie die Antenne an Anschluss J2 der DCP an und stellen Sie sicher, dass diese vollständig eingeschraubt ist.

HINWEIS: Verwenden Sie ausschließlich Antennen, die von Avire freigegeben sind.

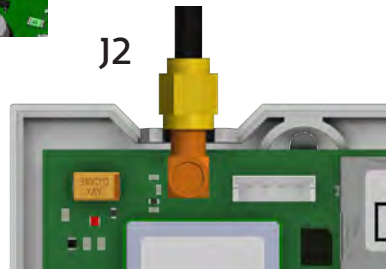

4. Schließen Sie die Batterie an J3 an.

5. Warten Sie, bis die LEDs aufleuchten. Stellen Sie sicher, dass die SIM-LED grün oder orange leuchtet (siehe Schritt 10). Sollte die Sim-LED rot blinken, überprüfen Sie, ob die SIM-Karte korrekt eingesetzt und entsperrt wurde. Entsperren Sie die SIM-Karte, falls noch nicht geschehen, anhand der Anweisungen auf Seite 5.



6. Prüfen Sie die Signalstärke mit dem integrierten Scanner für die Mobilfunksignalstärke. Gehen Sie dazu wie folgt vor:

- + Setzen Sie den DIP-Schalter 1 (SW1) auf „ON“ (sicherstellen, dass DIP-Schalter 4 ebenfalls auf „ON“ gesetzt ist).

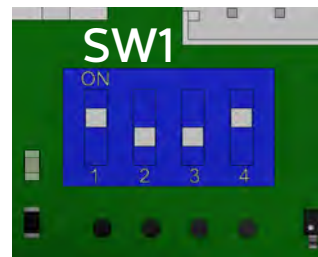

**Eine vollständige Darstellung sowie Informationen zu Anschlüssen finden Sie auf den Seiten 13 und 14.*

- + Die LEDs auf der Vorderseite der DCP zeigen den Mobilfunksignalpegel an.

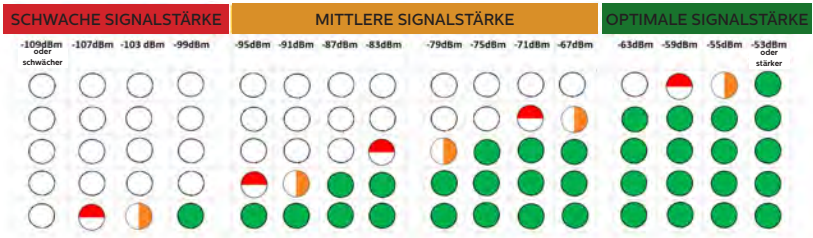

Hinweis: Der Signalscanner zeigt Ihnen die momentane Signalstärke an, sodass Sie den optimalen Installationsplatz bestimmen können. Die Netzabdeckung ist, abhängig von den örtlichen Bedingungen, unterschiedlich.



- + Nachdem die Prüfung abgeschlossen wurde, setzen Sie den DIP-Schalter SW1 wieder zurück in die AUS-Stellung.

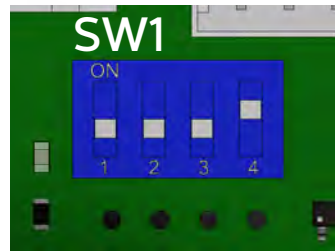

Sie können den Status der Stromversorgung, der Batterie, der SIM-Verbindung, der Netzabdeckung oder der internen Telefonleitung (SLIC) jederzeit anhand der LED-Anzeigen (Seite 15) überprüfen.

- Schließen Sie die Stromversorgung 230VAC über den mit dem Gerät gelieferten 3-poligen Stecker an J6 an. Beachten Sie, dass der Schutzkontakt bei dieser Einheit nicht benötigt wird

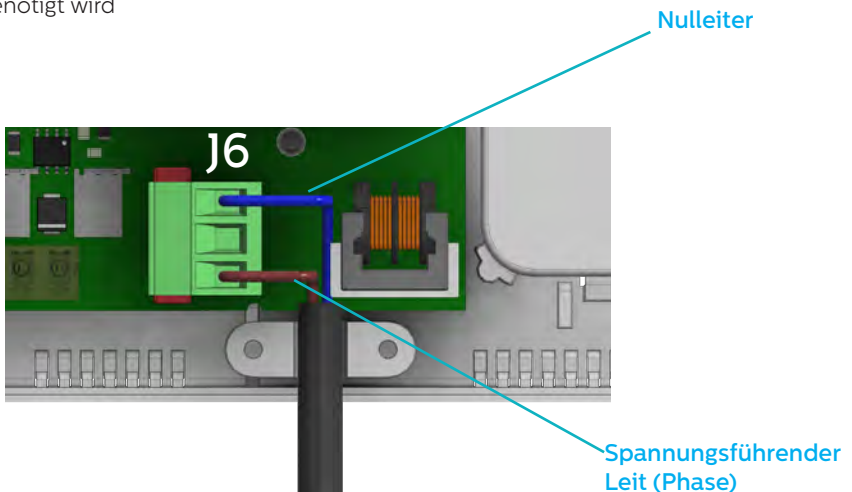

8. Fixieren Sie das Netzkabel mithilfe der mitgelieferten Zugentlastung.

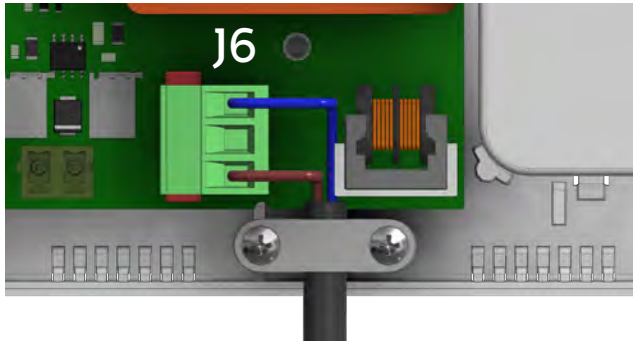

9. Setzen Sie den Deckel wieder auf die DCP und ziehen Sie diesen mit der Schraube fest.

10. Stellen Sie die Spannungsversorgung der DCP sicher. Die BETRIEBS-LED am DCP sollte ihre Farbe von orange blinkend zu grün blinken ändern, wenn der Netzanschluss hergestellt wurde. Wenn Sie eine andere Farbe sehen, lesen Sie bitte die Liste der LED-Anzeigen auf Seite 15.

	BETRIEBS-LED blinkt grün	Stromversorgung ist einwandfrei
	BAT-LED leuchtet permanent grün	Batterie ist einwandfrei
	SIM-LED ist grün oder orange	Gerät ist mit dem Mobilfunknetz verbunden
	Signalstärke-LED ist grün oder orange	Optimale oder mittlere Signalstärke
	SLIC-LED ist grün	Gerät ist im Bereitschaftsmodus

11. Um das Gerät zu befestigen, zwei Löcher in die Wand bohren und die im Lieferumfang enthaltenen Wandstecker und Schrauben einsetzen. Hängen Sie die DCP mithilfe der ovalen Öffnungen auf der Rückseite der DCP an diesen zwei Punkten auf (die Mittelpunkte der Öffnungen haben einen Abstand von 105 mm).

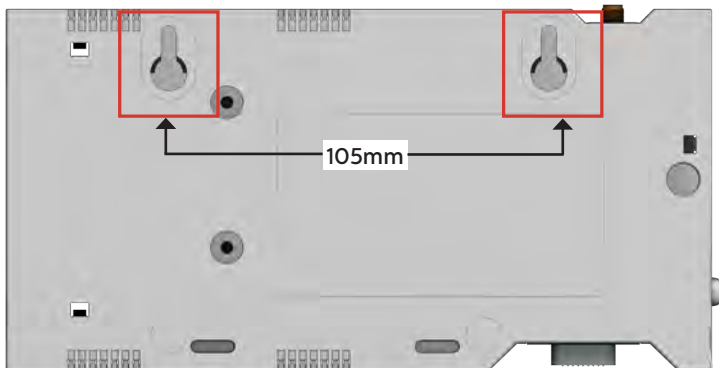

12. Wenn eine nicht von Avire stammende SIM-Karte verwendet wird, müssen vor der Konfiguration auf dem Avire Hub die APN-Einstellungen vorgenommen werden (siehe „Einstellen von Parametern bei nicht von Avire stammenden SIM-Karten“ auf Seite 6). Wenn die SIM-LED rot leuchtet, siehe „Entsperrern der SIM-Karte“ auf Seite 5.

ENTSPERREN DER SIM-KARTE

Wichtiger Hinweis: Eine SIM-Karte von Avire hat keinen SIM-PIN-Code. Wenn die SIM-LED rot blinkt, vergewissern Sie sich, dass die SIM-Karte richtig eingesetzt ist. Der SIM-PIN-Code für andere Mobilfunkanbieter kann variieren. Diesen erhalten Sie von Ihrem Provider.

OPTION 1

Deaktivieren Sie die PIN-Sperre mit einem herkömmlichen Mobiltelefon. Setzen Sie die SIM-Karte in ein anderes Mobiltelefon ein, und entfernen Sie die PIN-Sperre in den Geräteeinstellungen. *Hinweis: Eine SIM-Karte in Standardgröße wird benötigt.*

OPTION 2 (bevorzugt)

Sie können den PIN-Code der SIM-Karte unter Verwendung eines Analogtelefons, das in den Anschluss J1A oder J9 eingesteckt wird, in die DCP programmieren (weitere Informationen auf Seite 13).

Geben Sie die Tastenkombination für den Konfigurationsmodus der DCP ein:

und warten Sie auf eine Antwort von der DCP:

Eingeben des SIM-Karten-PIN-Parameters:

xxxx steht für den vom Mobilfunkanbieter bereitgestellten PIN-Code.

Beispiel, wenn SIM PIN-Code erforderlich ist: *1# xxxx#

Jetzt hört die SIM-LED (mittlere LED) auf, rot zu blinken. Wenn dies nicht der Fall ist, prüfen Sie, ob die SIM-Karte ordnungsgemäß eingesetzt ist und Sie die richtige PIN eingegeben haben.

OPTION 3 (NUR FÜR VOR ENTPERRTE SIMS)

Sie können den SIM PIN-Code per Fernzugriff an der DCP eingeben, indem Sie eine SMS senden an:

P1234,P090 xxxx

Diese Option ist nur verfügbar, wenn die DCP bereits verbunden ist.

Wichtiger Hinweis: Weitere Informationen finden Sie unter WEITERE INFORMATIONEN ZUR PROGRAMMIERUNG DES DCP auf Seite 12.

DCP KONFIGURIEREN

Avire App

Mit der Avire App (erhältlich im Apple App Store und Google Play) können Installateure das DCP schnell und intuitiv einrichten/konfigurieren und sich mit dem Avire Hub verbinden. Die Avire App macht die Konfiguration per SMS überflüssig und führt Sie stattdessen auf Ihrem Smartphone durch den Verbindungsprozess. Die App ist unter den folgenden Links verfügbar:



SMS-Setup

Parameter 91 (P091) ermöglicht eine schnelle und einfache Konfiguration der APN-Einstellungen, abhängig von Land und Netzwerkanbieter. Konfigurieren Sie die Einstellungen für das DCP anhand der folgenden Tabellen, indem Sie dem DCP eine SMS mit P091 senden.

Beispiel:

P091	Ziffer 1	Ziffer 2	Ziffer 3	Ziffer 4
	Land	MobilfunknetzSIM0	Verbindungsart	MobilfunknetzSIM1
<i>Eine SIM-Karte</i>	4 = (UK)	3 = (EE)	1 = (Avire HUB)	0 = (No SIM)
<i>ZWEI SIM-Karten</i>	4 = (UK)	3 = (EE)	1 = (Avire HUB)	2 = (O2)

Pin1234,P0914312

MK-775: TRACK_GSM_MK_775
P091=4312

Die digitale Kommunikationsplattform ist mit den Werkseinstellungen 0000 vorkonfiguriert (in dieser Konfiguration wird kein Anwendungsfall oder Land angegeben).

Ziffer 3	0	1	2	3
Verbindungsart	Transparentes Gateway	Avire Hub	P100	P100 + Avire Hub

Ziffer 1	0	1-6	7	8
Kontinent	Standard	Europa	Amerika	Australasien

Ziffern 2 & 4	1	2	3	4	5	6
Land	Spanien	Portugal	Italien	UK	Deutschland	Frankreich
0	Standard	Standard	Standard	Standard	Standard	Standard
1	AvireSim	AvireSim	AvireSim	AvireSim	AvireSim	AvireSim
2	Telefonica	MEO	Wind	O2	Telekom DE	Orange
3	Orange	NOS	TIM	EE	ABD	SFR
4	Vodafone	Vodafone	Vodafone	Vodafone	Vodafone DE	Bouygues Telecom
5			Iliad	3	O2 DE	Free Mobile
6			tre(3)	Virgin	BASE	
7				1P	Swisscom	
8	Telit	Telit	Telit	BT	A1	Telit
9				GiffGaff	tmobileAT	

Ziffern 3	0	1	2	3
Type	Transparentes Gateway	Avire Hub	P100	P100 + Avire Hub

Transparent Gateway	Die DCP ermöglicht die Bereitstellung einer Daten- / Sprachverbindung zu einem angeschlossenen Gerät. Die Einstellung wird häufig verwendet, wenn die DCP mit ein PSTN-Telefon (nicht von Avire) oder einer Aufzugssteuerung angeschlossen wird.
Avire Hub	Die Avire Hub-Einstellung wird verwendet, wenn Ihre * Geräte mit dem Avire Hub überwacht werden sollen
P100	Die P100-Einstellung ermöglicht den Anschluss von Geräten, die das P100-Protokoll verwenden, ohne eine Verbindung zum Avire-Hub.
P100 + Hub	P100 + Hub ermöglicht die Verbindung mit Geräten, die das P100-Protokoll verwenden und die Überwachung von Geräten über den Avire-Hub

* Nur Avire Ecosystem-Geräte

Wenn die APN-Details Ihrer SIM-Karte in den vorherigen Tabellen nicht aufgeführt sind, müssen Sie diese Informationen abrufen und die Details dann manuell mit den Parametern 60 und 61 programmieren. Weitere Details zu diesen Einstellungen finden Sie unter diesem Link.



go.avire-global.com/DCP

Benutzer des VdS-Protokolls

Wenn sie das VdS-Protokoll verwenden möchten muss die DCP auf "Transparent Gateway" eingestellt werden und lesen Sie die VdS-Installationsanleitung, die sich in Ihrem DCP-Paket befindet oder unter dem Link verfügbar ist.

ABRUFEN DER CCID-NUMMER

AVIRE SIM-KARTEN

Avire SIM-Karten sind ab Werk entsperrt, sodass sie nach dem Einsetzen und Konfigurieren der Voreinstellungen sofort mit unseren Produkten verwendet werden können. Dazu müssen Sie die CCID-Nummer kennen und im Avire Hub eingeben.

Die CCID-Nummer finden Sie auf der Rückseite der SIM-Karte oder auf der Kunststoffeinfassung der SIM-Karte (in dem Bild unten rot umrandet).



Wichtiger Hinweis: Stellen Sie sicher, dass die vollständige CCID-Nummer eingegeben wird, wenn Sie das DCP zum Avire Hub hinzufügen. Andernfalls kann das DCP nicht mit dem Hub kommunizieren.

NICHT VON AVIRE STAMMENDE SIM-KARTEN

Die CCID-Nummer kann auch abgerufen werden, indem Sie einen SMS-Befehl an die Telefonnummer einer SIM-Karte senden und den Befehl, wie unten dargestellt, durch ein Komma trennen:

Pin1234,P005?

Sie erhalten innerhalb weniger Minuten eine Nachricht mit der CCID-Nummer zurück. In diesem Beispiel ist die nach „P005=“ angezeigte Nummer die CCID-Nummer dieser SIM-Karte.

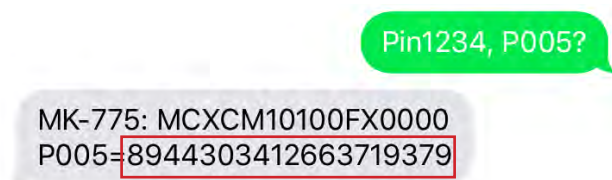

Wichtiger Hinweis: Die Beispiel-CCID-Nummer ist im obigen Bild rot hervorgehoben.

Sie müssen die CCID-Nummer abrufen, wenn die DCP-Installation auf der Onlineplattform Avire Hub eingerichtet wird. Bitte stellen Sie sicher, dass die Installationsdetails bekannt sind, wenn die Installation von Ihrem Vertriebspartner vorgenommen wird.

AVIRE HUB

Wenden Sie sich an das Vertriebsbüro vor Ort, um Zugang zum Avire Hub zu erhalten.

Der Link zum Avire Hub lautet: <https://avirehub.avire-global.com>

Aktuelle Tutorials zur Installation des Avire Hubs finden Sie im Bereich „Hilfe“.

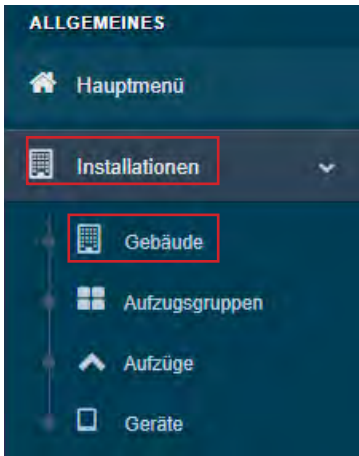

Klicken Sie im Menü auf Installationen und anschließend auf Gebäude. Klicken Sie unter Gebäude auf Gebäude anlegen.



Geben Sie unter Allgemeine Daten die für Ihre Installation relevanten Daten ein.

Gebäude *	<input type="text"/>
Adresse *	<input type="text"/>
Stadt	<input type="text"/>
Provinz	<input type="text"/>
Breitengrad	<input type="text"/>
Längengrad	<input type="text"/>
Postleitzahl	<input type="text"/>
Land	<input type="text" value="auswählen"/>
Kommentare	<input type="text"/>
Tags	<input type="text" value="add a tag"/>
Vertrag	<input type="text" value="Administrator"/>

Geben Sie im Bereich Formular unter Anzahl der Aufzugsgruppen die Anzahl der Gruppen ein. Anschließend können Sie die Namen der Aufzugsgruppen nach Ihren Wünschen anpassen und den Gruppen die jeweilige Anzahl an enthaltenen Aufzügen zuweisen. Wenn es sich beispielsweise um eine Einzelinstallation handelt, ist die Anzahl der Aufzugsgruppen „1“ und die Anzahl der Aufzüge „1“. Wenn es sich um eine Zweiergruppe handelt, ist die Anzahl der Aufzugsgruppen „1“ und die Anzahl der Aufzüge „2“.

bilden

Anzahl der Aufzugsgruppen

Anzahl der Aufzüge pro Aufzugsgruppe

Name der Aufzugsgruppe ändern Wählen Sie die Anzahl der Aufzüge

[Nächster »](#)

Sie können auch Gruppennamen hinzufügen, um die einzelnen Installationen besser zuordnen zu können. Sobald alle Informationen eingegeben wurden, klicken Sie auf „Weiter“.

Auf der neuen Seite werden nun die Gruppen und Aufzüge angezeigt. Klicken Sie unter dem Begriff „Gateway“ auf „Gateway hinzufügen“ und wählen Sie die Option „DCP“ aus siehe Beispielfeld unten).

Daraufhin wird ein Popup-Fenster angezeigt, in dem Sie die SIM-Informationen eingeben können (Hinweis: SIM-Karten von Avire haben die Ländervorwahl (+31), was allerdings keine Auswirkungen auf die Kosten hat).

Geben Sie alle erforderlichen Informationen ein, und klicken Sie auf „anwenden“.

Hinweis: Bei dem Feld „Intervall für Hintergrundruf“ handelt es sich um das Prüfintervall, und 72 Stunden ist die maximale Dauer gemäß den einschlägigen Normen.

The image shows a software interface for configuring elevators. On the left, a 'Geräte' (Devices) menu is open, with 'DCP' highlighted. Below it, a 'Gateway' section shows a 'Gateway hinzufügen' button. On the right, a 'Gateway bearbeiten: DCP' dialog box is displayed, containing the following fields:

- Prefix: Avire SIM +31
- Telefon: [Empty field]
- Kennung: [Empty field]
- CCID: [Empty field]
- Hintergrundruf (Stunden): 72

At the bottom of the dialog box, there are two buttons: 'löschen' (delete) and 'anwenden' (apply).

Klicken Sie links unter dem Bereich „Allgemeine Daten“ auf „Speichern“.

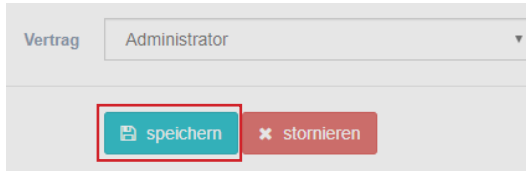

Um eine ordnungsgemäße Einrichtung sicherzustellen, klicken Sie erneut auf die grüne Schaltfläche „DCP“. Daraufhin werden die neuen Schaltflächen „Zugriff“, „Ereignisse“, „löschen“ und „anwenden“ angezeigt.

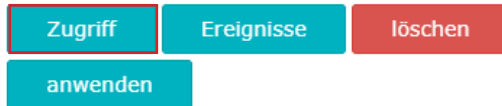

Klicken Sie auf die Schaltfläche „Zugriff“.

Parametergruppen

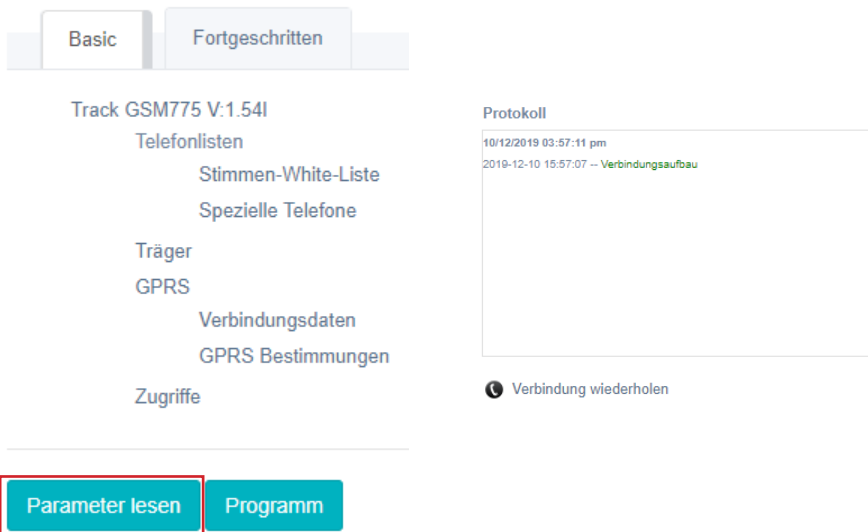

Sobald der Zugriff besteht, klicken Sie auf die Schaltfläche „Parameter lesen“. Rechts auf der Seite wird daraufhin ein Fenster mit der Uhrzeit, dem Datum und dem grün hervorgehobenen Wort „Verbindungsaufbau“ angezeigt. Sobald die DCP mit dem Avire Hub verbunden ist, werden Parameter angezeigt, was bedeutet, dass die DCP bereit ist, mit Notruftelefonen und anderen Produkten innerhalb unseres Ökosystems verbunden zu werden.

WEITERE INFORMATIONEN ZUR PROGRAMMIERUNG DER DCP SMS-BEFEHLE

- + Alle DCP-Parameter können per SMS an die Telefonnummer der SIM-Karte gesendet und aus der Ferne konfiguriert werden.
- + Jede SMS muss mit „Pin1234“ beginnen, wobei es sich um den Zugangscode zum Lesen und Ändern der Konfiguration der DCP handelt.
- + Sie können in jeder SMS verschiedene Parameter ändern oder überprüfen, indem Sie diese durch Komma (,) trennen.

So senden Sie Parameterinformationen:

SMS	Beschreibung
Pin1234,Pzzz xxx (senden)	<ul style="list-style-type: none"> • Pin1234 ist der Standard-PIN-Code für die DCP • Pzzz ist der Programmierbefehl • xxx ist der Parameter

So lesen Sie Parameterinformationen

SMS	Beschreibung
PinXXXX,Pzzz? (senden)	<ul style="list-style-type: none"> • Pin1234 ist der Standard-PIN-Code für die DCP • Pzzz ist der Programmierbefehl • Durch „?“ wird ein Parameter ausgelesen

Hinweis: Verwenden Sie zum Lesen von Parametern ein Fragezeichen (?).

Beispiele:

1. Programmieren der Notrufnummer 1 (Parameter P031) in die DCP, welche an ein digitales Audiomodul (DAU) angeschlossen ist. Beispiel: Pin1234,P031? (SMS-Antwort der DCP mit der Nachricht „P031=0123456789“ abwarten – diese dient als Bestätigung der Annahme des Parameters)

2. Abrufen der Notrufnummer 1 (Parameter P031) von einer DCP, welche an ein digitales Audiomodul (DAU) angeschlossen ist. Beispiel: Pin1234,P031? (SMS-Antwort der DCP mit der Nachricht „P031= programmierte Nummer“ abwarten. In Bezug auf Beispiel 1 würde die SMS-Antwort der DCP wie folgt ausfallen: „P031=0123456789“.)

Parameter	Beschreibung	Standardwert
P005	CCID – Eindeutige ID der SIM-Karte	Länderabhängig
P020	Installationsart P020=00 -> Transparentmodus P020=06 -> MK-CAN-BUS P020=21 -> Memcom P100-Protokoll	00
P064	Intervall für Hintergrundanrufe (in Minuten)	4320 (=3 Tage)
P030	Wartungsalarmnummer	(Leer)
P031	Notrufnummer 1	(Leer – PFLICHTEINGABE bei Nutzung einer DAU)
P032	Notrufnummer 2	(Leer)
P033	Notrufnummer 3	(Leer)
P034	Notrufnummer 4	(Leer)
P035	Nummer für technische Meldungen und Hintergrundtestanrufe (findet keine Anwendung bei Verwendung des digitalen VdS-Protokolls)	(Leer)
P008	Standortansage	0 (deaktiviert) 1 (aktiviert)
P085	Sprache	1 – Spanisch, 2 – Portugiesisch, 3 – Italienisch, 4 – Englisch, 5 – Deutsch, 6 – Französisch
P091	Supersettings	000
P003	Informationen zur DCP (Softwareversion, Art der DCP)	Siehe Beispiel auf der nächsten Seite

Wichtiger Hinweis: Der standardmäßige PIN-Code für die DCP lautet „1234“.

Beispiel für einen Text, der bei der Anforderung von P003 empfangen wurde



Anschlussbeschreibung

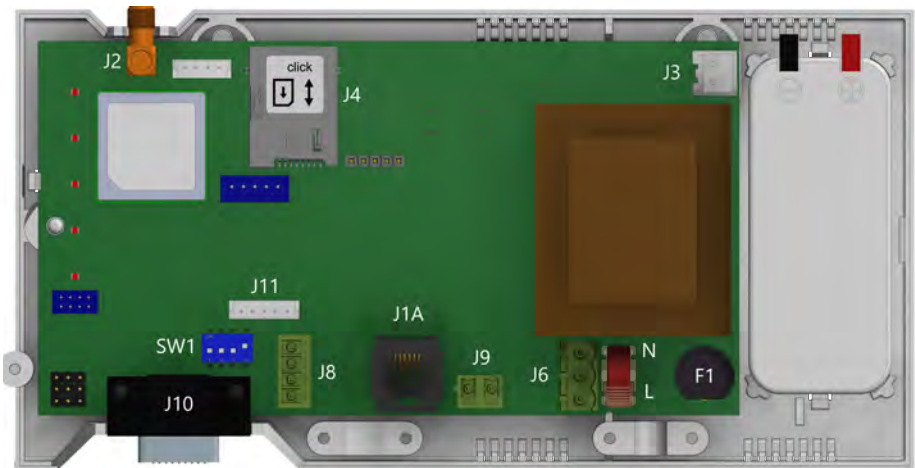

	Beschreibung
J2	Externe Antenne
J3	Batterie
J6	Stromversorgung
J8	Can-Bus
J9/J1A	Telefonleitung
J10	Serieller Anschluss
J11	Digitaler E/A

Um Zugriff auf die DIP-Schalter und Anschlüsse zu erhalten, öffnen Sie das DCP-Gehäuse, indem Sie die vordere Schraube lösen (mit einem PZ1-Kreuzschlitzschraubendreher) und den Deckel abnehmen.

J2 – Externe Antenne – Schließen Sie die mitgelieferte externe Antenne an den Anschluss J2 an. Für die Installation sollten nur von Avire zugelassene Antennen verwendet werden, da das Gerät sonst möglicherweise nicht richtig funktioniert oder beschädigt wird.

J3 – Batterie

Pin	Funktion	Signal
1	+12	Positiv
2	GND	Negativ

J6 – Stromversorgung

Pin	Funktion	Signal
1	L	Spannungsführender Leiter
2	N	Nullleiter

Versorgungsspannung: 100-240 VAC, 50/60 Hz

J8 – CAN Bus

Pin	Funktion	Signal
1	VCC	Ungeregelte Ausgangsspannung
2	CANH	CAN Bus High
3	CANL	CAN Bus Low
4	GND	Masse/Ground

J9/ J1A – Telefonleitung (SLIC)

Pin	Funktion	Signal
1	L1	Tip
2	L2	Ring

VCC ist ein unregelmäßiger Ausgang 10-21 VDC + Batterieunterstützung 10-14 VDC

J10 ANSCHLUSS – RS-232 oder 422/485 Serieller Anschluss

Der Anschluss J10 ist eine standardmäßige serielle Kommunikationsschnittstelle, die den Anschluss von Computern, Bedienelementen oder anderen Geräten ermöglicht, für die eine Fernkommunikation über einen zuverlässigen, drahtlosen Datenkanal benötigt wird. Die von der Schnittstelle bereitgestellte Konnektivität erfolgt in Echtzeit und fungiert als Punkt-zu-Punkt-Sender.

Pin	Signal	Pin	Signal
2	TX Output	7	RTS Output
3	RX Input	8	CTS Input
5	GND Masse/Ground	RS-232	

Pin	Signal	Pin	Signal
2	T+ T+ RS422	7	T- T- RS422
3	R- R- RS422	8	R+ R+ RS422
5	Masse Masse	RS-422	

J11 – Digitaler Ein-/Ausgang

Pin	Funktion	Signal
1	AK1	Opto-coupler
2	AK2	Opto-Coupler
3	VCC	Spannungsausgang 10-21 VDC
4	OP1	Offener Kontakt Mosfet N
5	GND	Masse/Ground

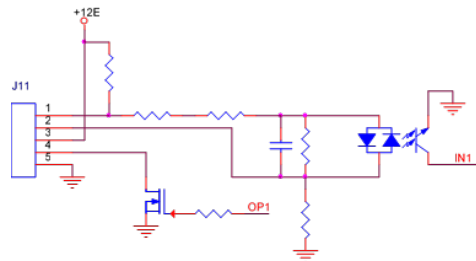

LED-ANZEIGEN

Die DCP hat fünf Anzeige-LEDs, die permanent über den Gerätestatus informieren. Die Anzeigen sind entweder rot, orange oder grün.

Jede Anzeige kann separat in den aufgeführten Farben entweder permanent aufleuchten, permanent dunkel sein oder blinken. Bei der Inbetriebnahme sollten Sie innerhalb von 60 Sekunden Folgendes sehen:



Betriebs-LED blinkt grün.	Stromversorgung ist einwandfrei
Batterie-LED leuchtet permanent grün auf	Batterie ist einwandfrei
SIM LED leuchtet grün oder orange	Gerät ist mit dem Netz verbunden
Signalstärke-LED ist grün oder orange	Optimale oder mittlere Signalstärke (siehe Seite 3)
SLIC-LED leuchtet grün	Die interne Telefonleitung befindet sich im Bereitschaftsmodus

Die folgende Tabelle bietet eine Übersicht der Bedeutung jeder LED-Farbe:

BETRIEBS-LED	AUS	EIN			BLINKT		
		Grün	Orange	Rot	Grün	Orange	Rot
	KRITISCHE SYSTEMSTÖRUNG				Einwandfreier Betrieb unter Stromversorgung (AC)	Einwandfreier Betrieb im Batteriemodus (BAT)	System wird neu gestartet

BATTERIE-LED	AUS	EIN			BLINKT	
		Grün	Orange	Rot	Orange	Rot
	OK	Laden	Niedrig	DAU-Batteriefehler	Batterie fehler	

Wichtiger Hinweis: DCP zeigt den Batteriestatus von DCP oder den Batterieausfall aller angeschlossenen DAU-Einheiten gemäß EN81-28: 2018 an.

SIM-LED	AUS	EIN			BLINKT		
		Grün	Orange	Rot	Grün	Orange	Rot
	AT-Modem	GSM und GPRS verfügbar	GSM verfügbar, GPRS nicht verfügbar	Außer Betrieb / Initialisiert	Laufende Datenübertragung	Laufender Sprachanruf	SIM-Fehler oder fehlende SIM-PIN
							Orange/Rot fehlende SIM-PUK

Signalstärke-LED	AUS	EIN		
		Grün	Orange	Rot
	AT-Modem	Optimal	Mittel	Schwach

SLIC-LED	AUS	EIN			BLINKT
		Grün	Orange	Rot	Grün
	Lokale Konfiguration RS-232	Lokale Leitung bereit	Lokale Leitung wird initialisiert	Lokale Leitung außer Betrieb	Lokale Leitung wird verwendet

Systemarchitekturen



DCP



Triphonie Modul



Display mit Universal-Stromversorgung



PIT-Telefon



Digitales Audiomodul
Niederspannungs-Bus



Induktionsschleifenverstärker



CAN-Bus Splitter



*Fahrkorb-Systemarchitektur mit DCP, Digitales Audiomodul
Niederspannungs-Bus, TOC Triphonie Modul und
Induktionsschleife*



CANBus (red dotted line)

LPBus (yellow dotted line)

Zwei Fahrkörbe mit DCP, CAN-Bus Splitter, Digitales Audiomodul Niederspannungs-Bus, TOC und BOC Triphonie Modulen und Induktionsschleifen

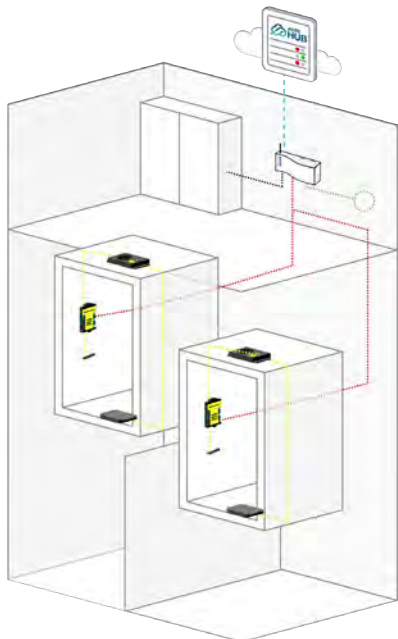

Zwei Fahrkörbe mit DCP, UPS, CAN-Bus Splitter, TOC Triphonie Modul, Digitales Audiomodul Niederspannungs-Bus, PIT-Telefon und Induktionsschleifen

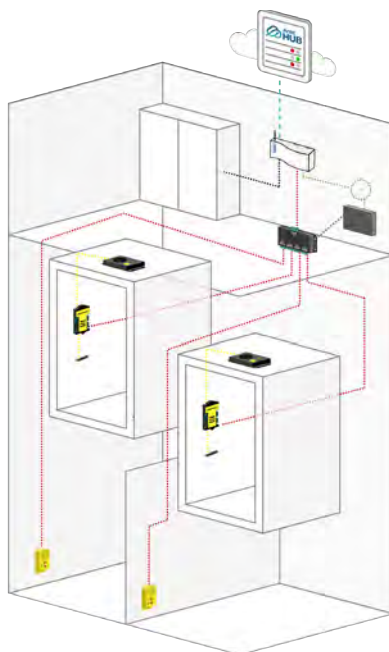

Vier Fahrkörbe mit DCP, UPS, CAN-Bus Splittern, Digitales Audiomodul Niederspannungs-Bus, Triphonie Modulen TOC, PIT-Telefonen und Induktionsschleifen

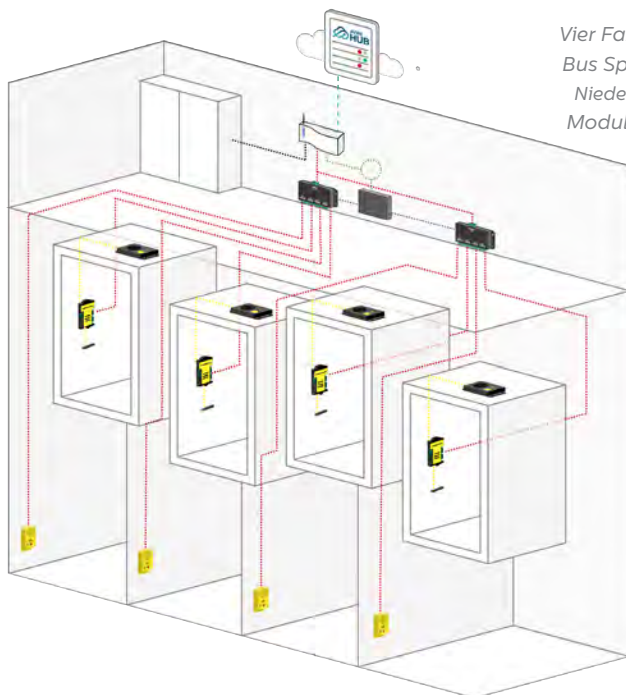

Hinweis: UPS-Batteriereserve verwendet nur die Drähte H und L der DCP
Hinweis: Pro digitaler Kommunikationsplattform gibt es maximal zwei CAN-Bus-Splitter.

Installation mit Digitaler Audioeinheit (DAU)

Schließen Sie bei der Verwendung einer digitalen Audioeinheit (DAU) das Modul oder den CAN-Bus-Splitter mit einem vieradrigen Kabel (zwei Drähte für Strom und zwei für Kommunikation) an J8 an.

- + Wenn Sie nur ein Gerät an die DCP anschließen (z. B. DAU), setzen Sie den SW1-DIP-Schalter 4 auf ON (Ein)
- + Es wird die Verwendung abgeschirmter verdrehter Adernpaare empfohlen
- + Wenn Sie zwei Geräte an die DCP anschließen (z. B. eine DAU und eine PIT-Einheit), setzen Sie den SW1-DIP-Schalter 4 auf OFF (Aus)
- + Für die CAN-Bus-Verdrahtung gibt es keine standardmäßigen Verdrahtungsfarben

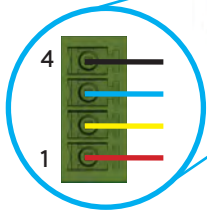
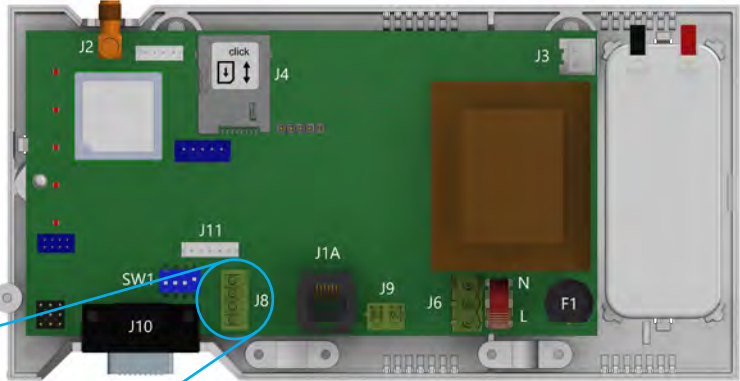

J8	CAN BUS	1	+Vin
		2	CAN High
		3	CAN Low
		4	-Vin

Informationen zur vollständigen Einrichtung der DAU finden Sie in der DAU-Installationsanleitung.

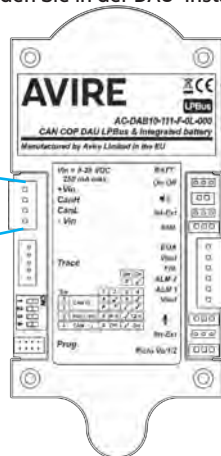
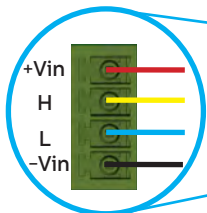

Installation mit einem Memcom*

Verwenden Sie beim Anschluss eines Memcom+ die analoge Telefonleitungsverbindung von J1A oder J9.

Weitere Hinweise zur Einrichtung eines Memcom+ finden Sie im Installationshandbuch des Memcom*.

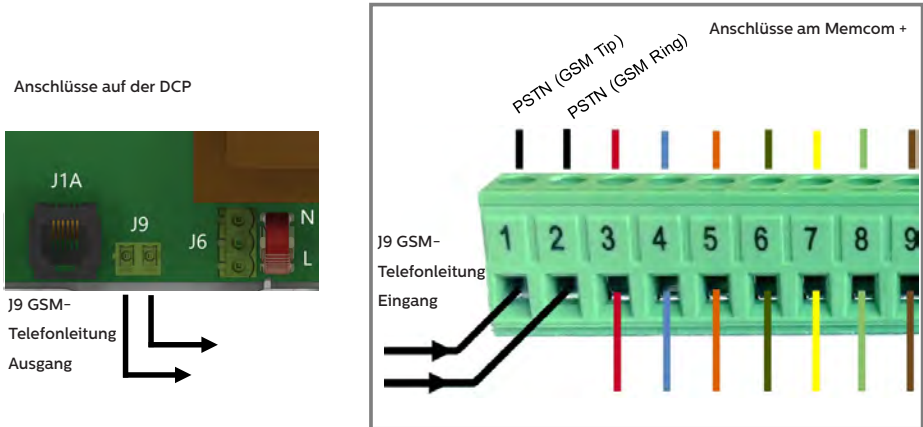

INSTALLATION

Das Gerät ist für die Installation in eingeschränkten Bereichen durch qualifiziertes Personal vorgesehen.

UMGEBUNGSBEDINGUNGEN

Dieses Gerät ist für die Verwendung in Innenräumen vorgesehen (0°C bis 65°C mit einer relativen Luftfeuchtigkeit von 20 bis 80 %, nicht kondensierend). Plötzliche Temperatur- und Feuchtigkeitsänderungen sind zu vermeiden.

REINIGUNG UND WARTUNG

Ein weiches, trockenes Tuch verwenden. Keine Lösungsmittel oder Mittel mit Schleifwirkung verwenden.

SICHERHEIT

Bitte lesen Sie vor dem Einschalten des Geräts die Sicherheitshinweise durch.

- + Achten Sie darauf, dass das Gerät nicht mit Flüssigkeiten oder übermäßiger Feuchtigkeit in Berührung kommt. Die DCP ist für die Verwendung in Innenräumen vorgesehen und nicht wasserdicht.
- + Setzen Sie das Gerät niemals Feuer aus.
- + Versuchen Sie nicht, das Gerät zu modifizieren.
- + Verwenden Sie das Gerät nicht in potenziell gefährlicher Umgebung oder in explosionsgefährdeten Bereichen.

Die DCP sendet während des Betriebs ein schwaches Funksignal aus.

BATTERIE

Zur digitalen Kommunikationsplattform gehört eine NiCd-Batterie mit 12 V/600 mAh, mit deren Hilfe das Gerät bei einem Netzausfall den Betrieb fortsetzen kann.

Diese Batterie sollte alle 3 Jahre ausgetauscht werden. Verwenden Sie nur Batterien, die von Avire freigegeben sind und lassen Sie den Austausch der Batterie nur von qualifiziertem Personal vornehmen.

Diese Batterie sollte dem Wiederverwertungskreislauf zugeführt werden und darf nicht mit unsortiertem Hausmüll entsorgt werden. Bitte beachten Sie beim Austausch der Batterie alle nötigen Vorsichtsmaßnahmen.

ENTSORGUNG

Das Gerät entspricht den Bestimmungen 2002/95/CE und 2003/108/CE bezüglich der Verwendung und Entsorgung von gefährlichen Stoffen in elektrischen Geräten.

Entsorgen Sie dieses Gerät nicht zusammen mit unsortiertem Hausmüll. Die illegale Entsorgung des Geräts kann entsprechend den gesetzlichen Bestimmungen mit einer Geldstrafe geahndet werden.



UMWELTSCHUTZVORSCHRIFTEN

RoHS - Avire bestätigt, dass sein Produktionsprozess mit der Europäischen Richtlinie 2011/65/CE vom 03. Januar 2013 bezüglich der Einschränkung der Verwendung von gefährlichen Stoffen in elektrischen Geräten übereinstimmt.

ALLGEMEINER HINWEIS

Alle Kabel oder Stecker, die zusammen mit dem Gerät verwendet werden, müssen gemäß den einschlägigen Produktnormen zertifiziert sein. Die Verdrahtungsisolierung muss den geltenden Normen IEC 60332 oder IEC 60695/11/21 entsprechen.

AVIRE

Avire Ltd

Am Zeughaus 9-13
97421 Schweinfurt
Deutschland

T: +49 (0) 9721 38656-0
T: +49 (0) 9721 38656-30
F: +49 9721 38656-99
E: sales.de@avire-global.com
W: www.avire-global.com

